

# RENAULT TRUCKS MASTER E-TECH 100% ÉLECTRIQUE



renault-trucks.fr

# L'ÉLECTROMOBILITÉ AVEC RENAULT TRUCKS

Avec sa gamme électrique, Renault Trucks propose des véhicules zéro émission à l'usage qui peuvent circuler quelles que soient les restrictions mises en place dans les zones urbaines. Les véhicules de la gamme E-Tech permettent en outre de réduire la congestion et de préserver la qualité de l'air : silencieux, ils permettent des livraisons de nuit et ne produisent aucune émission polluante locale.



**PIONNIER DE LA MOBILITÉ ÉLECTRIQUE DEPUIS 2010**



RENAULT TRUCKS MASTER E-TECH



Renault Trucks Master E-Tech



**DES VÉHICULES  
SILENCIEUX  
POUR PLUS  
DE CONFORT  
ET DE SÉRÉNITÉ  
AU VOLANT**



RENAULT TRUCKS D E-TECH



RENAULT TRUCKS D WIDE E-TECH

# UNE GAMME POUR TOUS LES BESOINS

Parfaitement adapté aux livraisons des derniers kilomètres, qu'elles soient en horaires décalés ou en zones urbaines avec restrictions de circulation, Renault Trucks Master E-Tech assure sa mission.



## → 7 VERSIONS

- 3 longueurs
- 2 hauteurs

## → 3 MODÈLES

- Fourgon
- Plancher-cabine
- Châssis-cabine

## → PTAC

- 3,1 tonnes / 3,5 tonnes

## → BATTERIE

- 52 kWh
- Technologie : Lithium-ion

## → MOTEUR ÉLECTRIQUE

- Puissance max. : 57 kW
- Couple max. : 225 Nm



### → COÛTS D'EXPLOITATION RÉDUITS

Le coût d'usage estimé d'un camion électrique est inférieur de 30 % à celui d'un camion Diesel.



### → AUTONOMIE ADAPTÉE

Jusqu'à 200 kilomètres d'autonomie\* en usage réel.



### → ZÉRO NUISANCE SONORE

pour une meilleure intégration urbaine.

\* Jusqu'à 244 km selon cycle d'homologation WLTC urbain

# UNE SOLUTION CLÉ EN MAIN



→ **FOURGON**  
Charge utile :  
jusqu'à 1 321 kg



→ **PLANCHER-CABINE**  
Charge utile :  
jusqu'à 1 594 kg\*



→ **CHÂSSIS-CABINE**  
Charge utile :  
jusqu'à 1 520 kg\*

\*Hors carrosserie

## UN ACCOMPAGNEMENT SUR MESURE

En s'appuyant sur ses partenaires\*, Renault Trucks vous accompagne pour l'installation et l'entretien de vos infrastructures de charge afin de faciliter votre transition à l'électrique.

- Un diagnostic pour définir votre besoin en énergie
- Des recommandations personnalisées qui correspondent à votre profil
- L'achat et l'installation des bornes et des infrastructures de recharge
- La mise en place d'un logiciel pour piloter vos installations
- La maintenance des installations

\*Contacts disponibles auprès de votre concessionnaire.

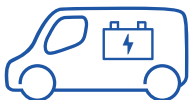

### BATTERIES 52 KWH GARANTIES 8 ANS\*



#### TECHNOLOGIE ÉPROUVÉE

Densité d'énergie élevée grâce à des cellules lithium-ion NMC (Nickel Manganèse Cobalt), offrant le meilleur compromis entre l'autonomie de fonctionnement et la charge utile, allié à une parfaite sécurité.



#### APPROVISIONNEMENT RESPONSABLE

Des audits réalisés de la chaîne d'approvisionnement auprès des fournisseurs jusqu'aux mines de cobalt. Les batteries sont assemblées en Europe. Les véhicules sont assemblés en France.

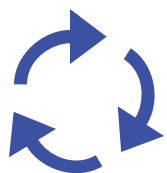

#### RECYCLAGE RESPONSABLE

Recyclage sous la responsabilité de Renault Trucks dès que les batteries sont ramenées chez votre concessionnaire. La deuxième vie des batteries offre de nombreuses possibilités comme les équipements stationnaires pour les constructions en énergie passive ou les centrales solaires.

\* Garantie 8 ans ou 160 000 km pour un état de santé de la batterie (State of Health, SOH) à 66%.

# FACILE À RECHARGER PARTOUT

Quel que soit l'équipement dont vous disposez, vous pouvez charger votre Renault Trucks Master E-Tech de la prise domestique au chargeur rapide, le véhicule est adapté à tous les modes de chargement.

## CHARGE COMPLÈTE EN 3 H

avec batterie 52 kWh.  
80% de la charge en 2 h

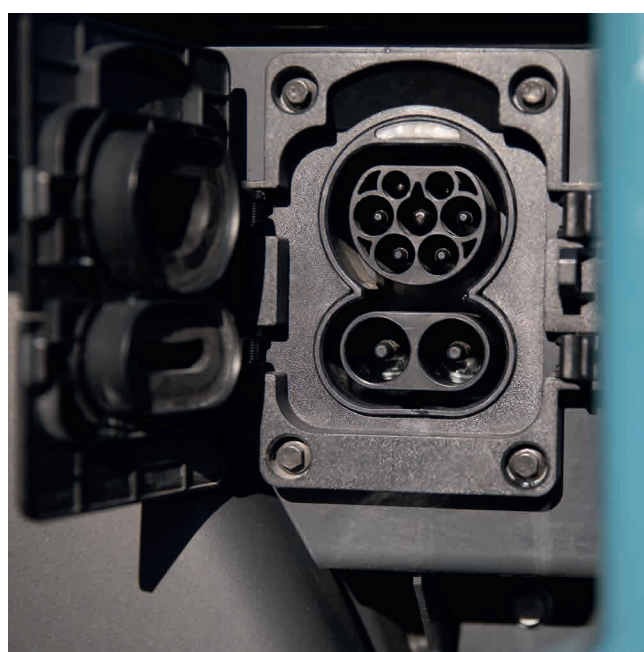

## TEMPS DE CHARGE

	PUISSANCE	AMPÉRAGE	TEMPS DE CHARGE	CÂBLE
Prise domestique	2.3 kW 3.2 kW	10 A 14 A	25 h 20 h	Câble type 2 - prise domestique, disponible en option
Chargeur mural	3.7 kW 11 kW	16 A 16 A	16 h 16 h	Câble type 2 - mode 3, livré avec le véhicule
Chargeur mural Courant alternatif (A/C)	7.4 kW	32 A	8h : 100 % 6h30 : 80 %	Câble type 2 - mode 3, livré avec le véhicule
Charge rapide Courant continu (D/C)	22 kW	32 A	3h : 100 % 2h : 80 %	Câble solidaire de la borne de recharge



# AUTONOMIE ET CONSOMMATION

L'autonomie de Renault Trucks Master E-Tech est mesurée par le protocole d'homologation mondial WLTP (Worldwide harmonized Light vehicles Test Procedure). Ce protocole comprend une série de tests normés en laboratoire et sur route, WLTC (Worldwide Harmonized Light Vehicles Test Cycles), pour être au plus proche des conditions réelles d'utilisation.

## SELON LES CYCLES D'HOMOLOGATION WLTC

<b>3,1 T</b>	<b>FOURGON</b>	<b>PLANCHER ET CHÂSSIS CABINE</b>
<b>WLTC</b>		
WLTC combiné (km)	162 - 174	147
WLTC urbain (km)	208,25 - 229,08	190
<b>Consommation</b>		
Combiné (Wh/km)	310 - 340	360
Consommation urbain (Wh/km)	233,6 - 262,5	276

<b>3,5 T</b>	<b>FOURGON</b>	<b>PLANCHER ET CHÂSSIS CABINE</b>
<b>WLTC</b>		
WLTC combiné (km)	186 - 204	147
WLTC urbain (km)	215,94 - 238,46	176,33
<b>Consommation</b>		
Combiné (Wh/km)	296 - 320	395
Consommation urbain (Wh/km)	248,9 - 274,8	330,46



# ROULEZ PLUS LONGTEMPS ET PLUS LOIN



## FACTEURS AYANT UN IMPACT SUR L'AUTONOMIE :

- VITESSE
- TOPOGRAPHIE
- CONDITIONS MÉTÉOROLOGIQUES
- CHARGE TRANSPORTÉE
- STYLE DE CONDUITE



## RECHARGER LA BATTERIE EN FREINANT

Renault Trucks Master E-Tech exploite le frein régénératif qui utilise le moteur pour convertir l'énergie cinétique de la décélération en énergie électrique. Le véhicule utilise ainsi moins d'énergie et l'autonomie est prolongée.

## PNEUS FAIBLE CONSOMMATION

Leur faible résistance au roulement contribue à préserver l'autonomie de votre batterie, sans impact sur le freinage ou l'accroche à la route.

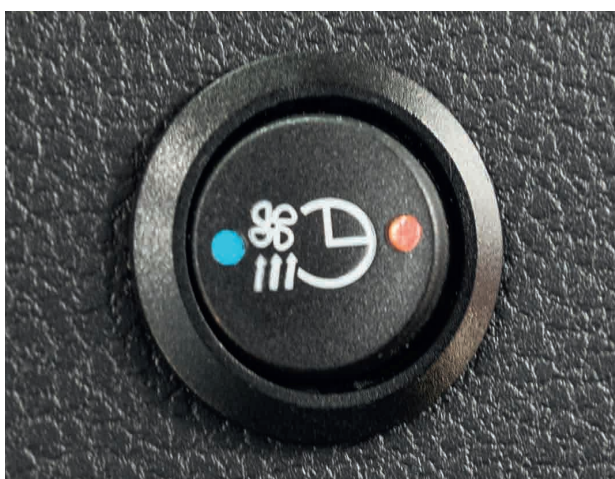

## PRÉCHAUFFAGE DE CABINE

Lorsque le véhicule est en charge, la programmation du préchauffage de cabine à une heure définie va préserver l'autonomie du véhicule et, dans le même temps, améliorer le confort du conducteur.



## MISE EN MAIN ET FORMATION À L'ÉCO-CONDUITE pour tirer le meilleur parti du véhicule.

# DES EXPERTS À VOS COTÉS

## UN RÉSEAU ÉQUIPÉ, FORMÉ, PROCHE DE VOUS ET DISPONIBLE

- Des techniciens experts et formés
- Des horaires d'ouverture élargis, samedis matin inclus\*
- Des RDV rapides pour les réparations et la maintenance

\* Pour certains concessionnaires.



### GARANTIE 2 ANS SUR LES PIÈCES ET MAIN-D'ŒUVRE

Garantie 2 ans pièces, dépannage et remorquage pour toutes opérations réalisées chez un réparateur agréé Renault Trucks.



### OFFRE DE PIÈCES D'ORIGINE

Qualité des pièces d'origine : fiables, robustes et approuvées pour maintenir les performances du véhicule.



### DÉPANNAGE 24/7

Avec un réseau d'experts qui vous répond en 16 langues, vous êtes pris en charge par un coordinateur qui restera votre interlocuteur unique tout au long de l'intervention. Les dépannages sont effectués par des techniciens spécialement formés aux interventions en bord de route, qui utilisent des véhicules spécifiques et travaillent avec des outils de diagnostic dédiés.



### OFFRE EXCHANGE

Offre de pièces reconditionnées pour maintenir les performances de votre véhicule en leur donnant une deuxième vie.

# DES CONSEILS DÉDIÉS POUR FINANCER VOS VÉHICULES ÉLECTRIQUES

Bénéficiez d'un accompagnement personnalisé sur tous les aspects du financement pour faciliter la transition vers l'électrique.

- Gestion des aides gouvernementales en vigueur (nationales et locales).
- Des conseils pour les produits et structures de financement et d'assurance adaptés aux véhicules électriques.
- Financement des infrastructures de recharge\* inclus dans la solution globale.

Avec des mensualités fixes qui incluent le financement, l'assurance, le contrat d'entretien, avec une garantie de performance de la batterie, Renault Trucks Financial Services vous offre la possibilité de passer aux véhicules électriques en toute sérénité.

\* disponible en fonction de la réglementation locale.



# ROULEZ EN TOUTE TRANQUILLITÉ

Avec Renault Trucks Master E-Tech, vous pouvez bénéficier du contrat de maintenance Start & Drive Excellence qui vous garantit une tranquillité d'esprit totale.



Renault Trucks Master E-Tech

12  
13

Gamme E-Tech

## CONTRAT D'ENTRETIEN START & DRIVE EXCELLENCE



Le meilleur des contrats pour une transition à l'électrique en toute sérénité.



100% du 1er réseau de France labellisé E-Tech et prêt à vous accueillir.



Un accompagnement sur toutes les étapes de votre transition.

**MAINTENANCE PRÉDICTIVE**

+

**PIÈCES D'USURE**

+

**RÉPARATIONS**

+

**ASSISTANCE 24/7  
REMORQUAGE INCLUS**

Contrat d'entretien Start&Drive Performance également disponible, contactez votre concessionnaire pour plus de détails.

# POSTER DE LA GAMME

	Fourgon (Traction)			Plancher cabine (Traction)		Châssis cabine (Traction)	
	L1H1	L2H2	L3H2	L2H1	L3H1	L2H1	L3H1
PTAC	3,1 et 3,5 t			3,1 et 3,5 t		3,5 t	
Volume de chargement	8 m <sup>3</sup>	10,8 m <sup>3</sup>	13 m <sup>3</sup>	Varie selon la carrosserie			
Charge utile 3,1 t	952 kg	880 kg	799 kg	1 194 kg*	1 179 kg*	-	-
Charge utile 3,5 t	1 321 kg	1 249 kg	1 168 kg	1 594 kg*	1 579 kg*	1 520 kg*	1 500 kg*
Type de moteur	R75 / 57 kW / 76 ch - Synchrone avec rotor à bobines - Couple max : 225 Nm / Puissance max.: 57 kW						
Boîte de vitesses	Réducteur de vitesse unique - 1 rapport avant						
Réducteur	3,1 t : Standard / 3,5 t : Renforcé					Renforcé	
Batterie	Lithium-ion 52 kWh : 400 V / 332 kg / 12 modules / 192 cellules						
Autonomie	200 km d'autonomie réelle						
Vitesse maximum	3,1 t : 100 km/h / 3,5 t : 80 km/h					80 km/h	
Pneus	3,1 t : 215/65 R16 / 3,5 t : 225/65 R16					225/65 R16	
Pente maximum (Départ en côte)	3,1 t : 15% 3,5 t : Pas de limite					Pas de limite	
Remorquage	Non disponible						

\*Hors carrosserie



## FOURGON

L1H1

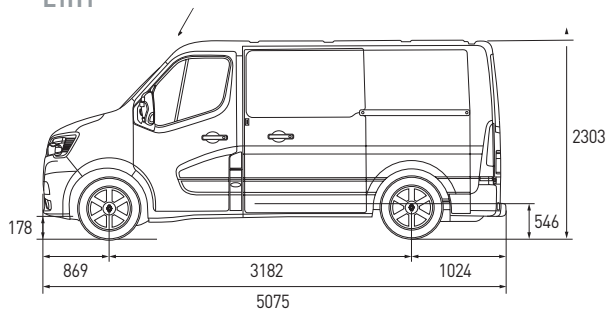

L2H2

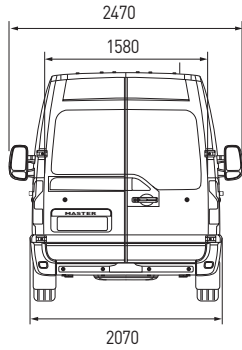
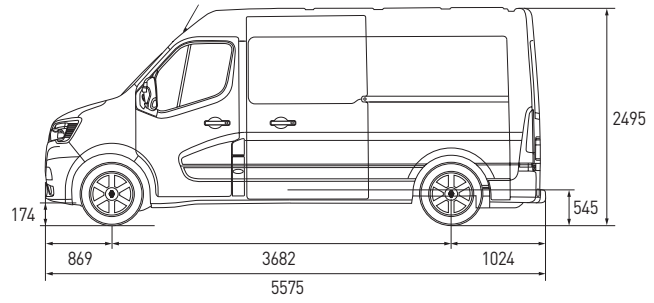

L3H2

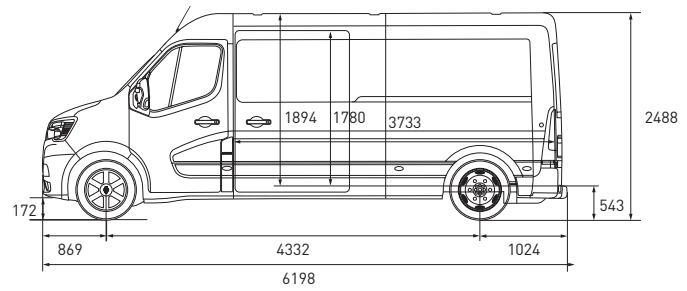

## PLANCHER-CABINE

L2H1

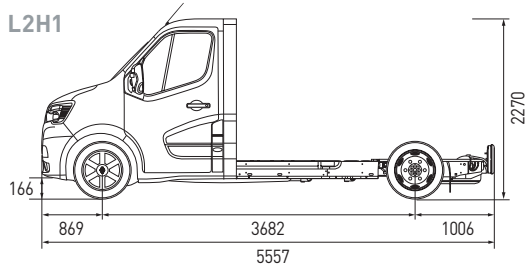

L3H1

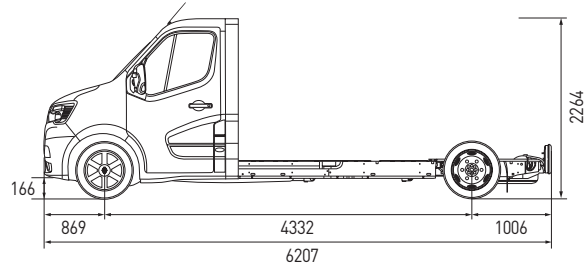

## CHÂSSIS-CABINE

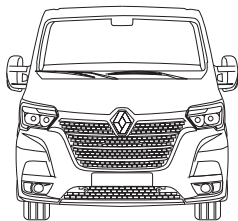

L2 SIMPLE CABINE

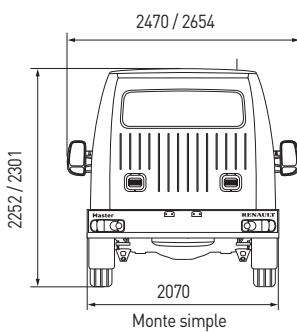
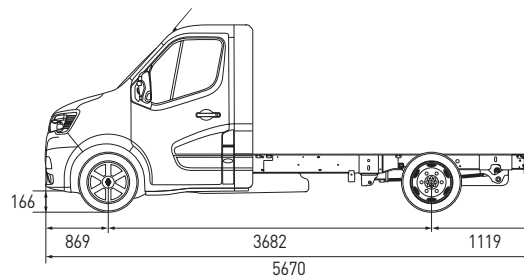

L3 SIMPLE CABINE

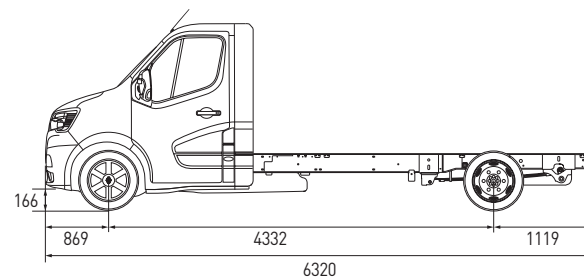



**RENAULT  
TRUCKS**



Les cotes et les caractéristiques ne sont données qu'à titre indicatif.  
Le constructeur se réserve le droit de les modifier sans préavis.  
Renault Trucks SAS au capital de 50 000 000 € - 954 506 077 RCS Lyon



[renewalt-trucks.fr](https://renewalt-trucks.fr)



Intertek



Intertek

